



Portable refrigerator

EN PORTABLE REFRIGERATOR USER'S MANUAL - 2

PL LODÓWKA KOMPRESOROWA INSTRUKCJA OBSŁUGI - 9

DE TRAGBARER KÜHLSCHRANK BENUTZERHANDBUCH - 16

MODEL **CX30, CX40, CX50**

METEOR

1. SAFETY INSTRUCTIONS**WARNING!**

- Do not operate the appliance if it is visibly damaged.
- Do not expose the appliance to rain or soak it in water.
- Do not place the appliance near naked flames or other heat sources (heaters, direct sunlight, gas ovens etc.)
- To ensure proper ventilation and functioning, the refrigerator should be placed no closer than 5 cm from the wall and other large objects.
- Do not store any explosive substances like spray cans with a flammable propellant.
- Ensure the supply cord is dry and not trapped or damaged.
Do not locate multiple portable socket-outlets or portable power supplies at the rear of the appliance.
- Check if the voltage specification on the type plate corresponds to that of the energy supply.
The appliance is only to be used with the power supply unit provided with the appliance.
- Do not use electrical appliances inside the food storage compartments of the appliance, unless they are of the type recommended by the manufacturer.
- Once unpacked and before turning on, the appliance must be placed on a level surface for more than 6 hours.
- Make sure that the appliance stays horizontal when it is running. The tilt angle must be less than 5° for long time running and less than 45° for short time running.
- Keep the ventilation openings in the unit casing or in the built-in structure free of obstacles.
- Keep the appliance stable on the ground or in the car. Do not drain upside down.

CAUTION!

- Repairs may only be carried out by qualified personnel. Incorrect repair may cause danger.
The lamp and supply cord must be replaced by the manufacturer or qualified persons.
- The installation of DC power in the boat must be handled by qualified electricians.
- The appliance can only use our dedicated rechargeable batteries, non-rechargeable batteries are prohibited, otherwise there may be a danger of fire and explosion.
- In use or during storage, battery found there has been high fever, leakage, odor, distortion and other anomalies, please stop using it immediately and stay away from the battery.
- Battery end of life should be immediately removed from the equipment, please properly handle security of spent batteries, do not put into fire or water.
- Children should not play with the appliance. Children should not clean or perform maintenance on the appliance without adult supervision.
- The appliance is suitable for use by children aged 8 years and older, as well as individuals with reduced physical, sensory, or mental capabilities, or those with limited experience and knowledge. They may use the appliance only if they are supervised or have been instructed on how to use it safely and understand the associated hazards.

NOTICE!

- Disconnect the power supply before each cleaning and maintenance and after every use.
- Do not use sharp tools to defrost. Do not damage the refrigerant circuit.
- Risk of child entrapment. Before you throw away your old refrigerator or freezer, take off the doors, leave the shelves in place so that children may not easily climb inside.
- Check if the cooling capacity of the appliance is suitable for storing food or medicine.
Food may only be stored in its original packaging or in suitable containers.
- If the appliance is left empty for long period of time, switch off, defrost, clean, dry, and leave the door open to prevent mould developing within the appliance.
- The appliance is intended to be used in household and similar applications such as:
 - Staff kitchen areas in shops, offices and other working environments;
 - Camping, Farm houses and by clients in hotels, motels and other residential environments;
 - Bed and breakfast type environments;
 - Catering and similar non-retail applications.



At the end of the device's life or when the repair is no longer profitable, the device should not be thrown away. For proper disposal, they must be handed over to the appropriate collection point, where they will be accepted free of charge. By following the rules of proper disposal, you help to preserve valuable natural resources, prevent potential negative impacts on the natural environment and human health, which could result from improper liquidation of waste. For disposal in accordance with local regulations, please contact your local administration. Illegal liquidation may result in fines according to the laws in force in your country.

2. CARE AND MAINTENANCE

Cleaning:

- Switch off and unplug the device to avoid electric shock.
- Remove the cover and drain from the hole at the bottom of the device.
- Use wet cloth to clean the device and make sure to dry it thoroughly.
- Do not soak the fridge in water and do not wash it directly.
- Do not use abrasive cleaning agents during cleaning as these can damage the device.

Storage

If the device will not be in use for a long time, please follow these instructions:

- Switch off and unplug the device.
- Take out all the items stored in the device.
- Wipe off excess water with a soft cloth.
- Put the device in a cool and dry place.
- Leave the lid slightly open to prevent odors from forming.
- Recommended storage environment: ambient temperature: 25°C, ambient humidity: ≤75%.







Defrosting

Humidity can form frost in the interior of the cooling device or on the evaporator. This reduces the cooling capacity. Defrost the device in good time to avoid this.

- Switch off and unplug the device to avoid electric shock.
- Take out all of the items stored in the device.
- Keep the lid open.
- Wipe off the defrosted water.

Never use hard or pointed tools to remove ice or to loosen objects which have frozen in place.

Recommended temperature for common deli products:

						
Drinks	Fruits	Vegetable	Delicatessen	Wine	Ice cream	Meat
5°C/41°F	5-8°C/41-46°F	3-10°C/37-50°F	4°C/39°F	10°C/50°F	-10°C/14°F	-18°C/0°F

3. WARRANTY AND CLAIM CONDITIONS

Warrantor:

**Markartur Artur Czajkowski,
Zadębie 44, 20-231 Lublin, Poland**

The 12-month warranty period commences from the date of purchase of the goods by the customer.

The warranty covers the removal of defects that provably result from the use of defective materials or are the result of manufacturing errors.

The warranty does not cover activities related to maintenance, cleaning, adjustment, and tightening of screw connections on the given item, for which the Buyer is obligated at their own expense.

Evidence of warranty is these Warranty Conditions along with the Warrantor's statement contained in the proof of purchase (invoice or receipt). To exercise warranty rights, the Buyer should present the warranty conditions and proof of purchase (receipt or VAT invoice).

Warranty rights are not granted in cases of:

- a) mechanical damage occurred during the transport of the product to the Buyer by transport companies. The Buyer is obligated to check the goods upon delivery to detect any potential transport damages. In the event of detecting such damage, the Buyer is obligated to immediately inform the selling entity and draft a damage report with the carrier (courier/postal company). In the absence of a damage report, the Warrantor is not responsible for damages caused by courier/postal companies,
- b) damage and wear of elements such as: cables, belts, plugs, sockets, switches, buttons, batteries, wires, rubber components, pedals, sponge grips, wheels, bearings, upholstery, handles, etc., unless the revealed defect in these

- elements is not a result of natural wear and tear but originated from a defect inherent in this element,
- c) minor, superficial scratches, discolorations, or cracks in the protective coating,
 - d) the use by the Buyer of operational or cleaning agents incompatible with the equipment's instruction manual,
 - e) improper protection of the equipment by the Buyer against external factors such as moisture, temperature, dust, etc.,
 - f) the Buyer is not using the required (according to the instruction manual) operational materials,
 - g) modifications and structural changes made by the Buyer or other unauthorized individuals,
 - h) normal usage (normal wear of operational parts),
 - i) equipment damage due to incorrect assembly by the Buyer or third parties.

In the case of a justified warranty claim, the Warrantor ensures the transport and service of the warranty item.

In the case of an unjustified warranty claim, the Buyer covers the potential costs of transport and service of the warranty item.

In cases of unjustified warranty claims, the Buyer can collect the submitted item at the Warrantor's headquarters or order the shipping service of the item at their own expense.

In exceptional cases, to diagnose the defect and verify the justification of the warranty claim, the Warrantor may require the preparation of the equipment for collection. This collection can be done by a shipping company, in which case the Buyer is obligated to prepare the goods securely for collection. The Buyer will hand over the item for sale without contaminations, in original or substitute packaging allowing the item to be transported securely.

The Warrantor is obligated to respond to the warranty claim within 14 days. Warranty repair will be carried out in the shortest possible time. In exceptional cases, when the repair of the item will require importing unavailable in Poland or atypical parts from abroad, the time frame can be extended. The Buyer will be informed of such a situation by email or phone.

The Warrantor commits to repairing damaged equipment in case of a justified warranty claim. Exchanging the goods for new is only possible if the repair of the equipment is not possible and the defect is significant. A refund for the equipment is only possible if the repair and exchange for new are not possible, and the defect is significant.

WARRANTY CLAIMS

To submit a warranty claim, send the WARRANTY FORM via the Warrantor's website www.meteor.pl or the Seller's portal.

The warranty form should contain information such as: name and surname / phone number / address / proof of purchase / product name / description of defect.

The customer will be informed about the conclusion and result of the complaint by e-mail or phone.

COMPANY STATEMENT: The product complies with The European Parliament and Council Directives 2009/125/EC and 2014/53/EU of April 16, 2014 on the harmonization of the laws of the Member States concerning the making available on the market of radio equipment and repealing Directive 1999/5/EC.

4. TROUBLESHOOTING

Issues	Cause/Suggestions
Refrigerator does not work	Check if the plug and socket are connected well. Check if the fuse has been burnt. Check if the power supply is malfunctioned. Switching the fridge on and off frequently may cause a delayed start of the compressor.
Refrigerator compartments are too warm	The door is opened frequently. A large amount of warm or hot food was stored recently. The refrigerator has been disconnected for a long time.
Food is frozen	The temperature was set too low
There is a „water flow“ noise from inside the refrigerator	It's a normal phenomenon, caused by the flow of the refrigerant.
There are waterdrops around the refrigerator casing or door gap	It's a normal phenomenon, the moisture will condense to water when it touches a cold surface of the refrigerator.
The compressor is slightly noisy when starting	It's a normal phenomenon, the noise will be reduced after the compressor works stably.
Code F1 is displayed*	Possible cause: the fridge is receiving low voltage. Adjust the battery protection from High to Medium or from Medium to Low.
Code F2 is displayed	Possible cause: condenser fan is overloaded. Disconnect the fridge from the power supply for 5 minutes & re-start. If the code shows again, contact the manufacturer for service.
Code F3 is displayed	Possible cause: the compressor starts too frequently. Disconnect the fridge from the power supply for 5 minutes & re-start. If the code shows again, contact the manufacturer for service.
Code F4 is displayed	Possible cause: compressor not kicking in. Disconnect the fridge from the power supply for 5 minutes & re-start. If the code shows again, contact the manufacturer for service.
Code F5 is displayed	Possible cause: overheating of the compressor & electronics. Disconnect the fridge from the power supply for 5 minutes & re-start. If the code shows again, contact the manufacturer for service.
Code F6 is displayed	Possible cause: no parameter can be detected by the controller. Disconnect the fridge from the power supply for 5 minutes & re-start. If the code shows again, contact manufacturer for service.
Code F7 or F8 are displayed	Possible cause: temperature sensor is faulty. Contact the manufacturer for service.

*For models with FSAK-002 detachable battery, if code F1 is displayed, unplug or turn off the battery, or connect to DC12/24 V/AC100-240 V (using the adapter) power supply to power the compressor and battery in time to avoid long-term micro-current draining the battery.

5. PRODUCT FEATURES:

- High-efficiency DC compressor and conversion module.
- CFC free and great heat insulation.
- Lowest cooling to $-20^{\circ}\text{C}/-4^{\circ}\text{F}$ (based on $25^{\circ}\text{C}/77^{\circ}\text{F}$ room temperature).
- Intelligent battery protection system prevents your vehicle from running out of battery.
- LED display control panel for temperature setting, USB charging port: 5V/1A.
- Exterior design: telescoping handle, side handles, wheels.

6. PRODUCT STRUCTURE

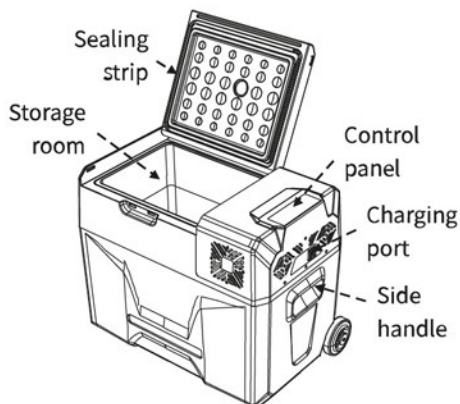

7. INSTALLATION:

- **Telescoping handle installation:** use a Phillips screwdriver to tighten the 4 screws.
- **Wheel installation:** use a rubber hammer to knock the wheel axle into the slot (if you use an iron hammer, a layer of cloth should be placed on the box and axle to prevent damage). After installation, place the refrigerator horizontally for more than 4 hours before turning it on.

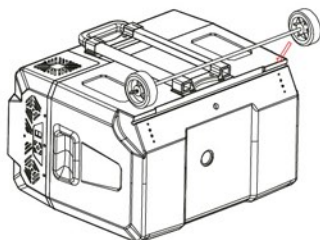
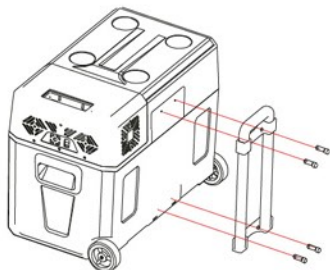

8. FUNCTION AND OPERATION

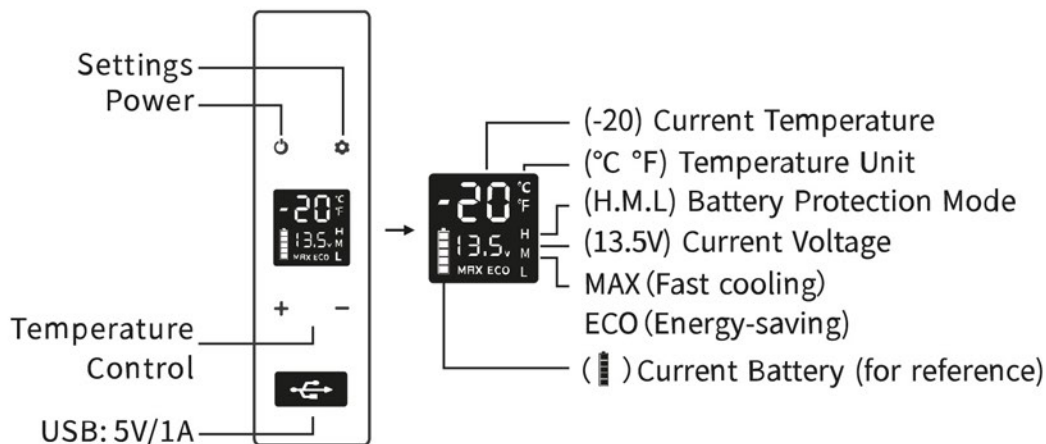

- **Power Supply:** DC 12V/24 V or AC 100-240 V power (using dedicated adapter).
- **Display Screen Initialization:** when the fridge is powered on, the buzzer will make a long beep, and the display will be on for two seconds and then it will enter the normal operation.
- **Power ON/OFF:** press to switch ON, long press to switch OFF.
- **Temperature Setting:** press + or - for temperature setting, the setting will be saved automatically after stopping operating for 3 seconds. (Note: the temperature displayed is the current temperature of the compartment, it will take a while to reach the set temperature).
- **Temperature setting range:** -20~20°C (-4~68°F).
- **Cooling Mode:** when device is running, press to switch between MAX (Fast cooling) and ECO (Energy-saving) mode. (*Factory setting is MAX).
- **Battery Protection Mode:** under the running state, long press for 3 seconds until the screen flashes, then press again to switch between H (High), M (Medium) and L (Low).
*Factory setting is H.

Protection mode prevents your car battery from completely discharging. When the battery voltage drops to the set value, the device will turn off automatically.

Voltage Reference:

MODE \ INPUT	DC 12 V		DC 24 V	
	CUT OUT	CUT IN	CUT OUT	CUT IN
L	8.5 V	10.9 V	21.3 V	22.7 V
M	10.1 V	11.4 V	22.3 V	23.7 V
H	11.1 V	12.4 V	24.3 V	25.7 V

*The voltage is theoretical value, there may be a deviation in different scenarios.

*H should be set when the product is connected to car power, and M or L should be set when it is connected to a portable battery or other back-up battery.

- **Temperature Unit Setting:** switch off the fridge, long press for 3 seconds until the screen displays E1, switch to E5 by pressing again, then press + or - to switch between Celsius or Fahrenheit.
(*Factory setting is °C).
- **Reset:** switch off the fridge, long press for 3 seconds until the screen displays E1, under E1 mode, long press + - at the same time for few seconds to reset the settings.
- **For Built-in lithium battery type:** battery function can be opened or closed by pressing the button beside the charging port. Fully charging a lithium battery takes 3-4 hours when the refrigerator is in standby mode. When the refrigerator is running, the power is mainly used for compressor, which may cause the lithium battery to charge slowly. The battery icon on the refrigerator control panel will show charging status and current battery.

9. TECHNICAL INFORMATION

MODEL	CX30	CX40	CX50
RATED VOLTAGE	DC12/24 V or AC100~240V (using dedicated adapter)		
RATED POWER	60 W		
CAPACITY	27.8 L/0.98cu.ft.	39.3 L/1.39 cu.ft.	47.3 L/1.67cu.ft.
NOISE LEVEL	≤45 dB		
TEMPERATURE SETTING RANGE	-20~20°C (-4~68°F)		
CLIMATE CATEGORY	T/ST/N		
NET WEIGHT	11.4 kg	12.9 kg	13.4 kg
USB OUTPUT USB	5 V/1 A		
NUMBER OF COOLING CHAMBERS	1		
ANNUAL ENERGY CONSUMPTION (KWH/ANNUM):	60 kWh/a		
ENERGY EFFICIENCY CLASS:	D	D	D
ENERGY EFFICIENCY INDEX (EEI):	79	70	70
AMBIENT TEMPERATURE	16~43°C		
REFRIGERANT	R1234YF		
GWP	4		
COMMUNICATION TYPE	BLUETOOTH		

*Due to product improvement, the technical information might be different from actual information, please refer to the rating label on the product.

10. POWER SUPPLY SPECIFICATION

Model	CX30	CX40	CX50
Manufacturer	FoShan Great Power Co., Ltd.		
Commercial registration number	91440606663372921C		
Adress	3F, No.16, Fengxiang Street#13 Residents Committee of Xin Jiao Daliang, Shunde Foshan, Guangdong 528300 CHINA		
Model identifier	GRT60-145410		
Input voltage	100-240 V		
Input AC frequency	50/60 Hz		
Output voltage	14.5 V		
Output current	4.1 A		
Output power	60 W		
Average active efficiency	≥88%		
Efficiency at low load (10%)	≥79%		
No-load power consumption	≤0.21 W		

1. INSTRUKCJE BEZPIECZEŃSTWA**OSTRZEŻENIE!**

- Nie używaj urządzenia, jeśli jest w widoczny sposób uszkodzone.
- Nie wystawiaj urządzenia na deszcz ani nie zanurzaj go w wodzie.
- Nie umieszczaj urządzenia w pobliżu otwartego ognia lub innych źródeł ciepła (grzejniki, bezpośrednie światło słoneczne, kuchenki gazowe itp.).
- Aby zapewnić właściwą wentylację i funkcjonowanie, lodówka powinna być umieszczona nie bliżej niż 5 cm od ściany i innych dużych przedmiotów.
- Nie przechowuj w lodówce żadnych substancji wybuchowych, takich jak puszki z łatwopalnym propelentem w aerozolu.
- Upewnij się, że przewód zasilający jest suchy i nie jest przytrażony ani uszkodzony. Nie umieszczaj zbyt wielu przenośnych gniazdek lub przenośnych zasilaczy z tyłu urządzenia.
- Sprawdź, czy specyfikacja napięcia na tabliczce znamionowej odpowiada napięciu zasilania. Urządzenie może być używane wyłącznie z zasilaczem dostarczonym wraz z urządzeniem.
- Nie używaj urządzeń elektrycznych wewnątrz komór do przechowywania żywności, chyba że są to urządzenia zalecane przez producenta.
- Po rozpakowaniu i przed włączeniem urządzenie należy ustawić na równej powierzchni na ponad 6 godzin.
- Upewnij się, że w czasie pracy urządzenie jest ustawione poziomo. Kąt nachylenia musi być mniejszy niż 5° dla pracy długoterminowej oraz mniejszy niż 45° dla pracy krótkoterminowej.
- Nie należy niczym zastawiać otworów wentylacyjnych w obudowie urządzenia lub w zabudowanej konstrukcji.
- Utrzymuj urządzenie stabilnie na ziemi lub w samochodzie. Nie odprowadzaj z niego wody w pozycji do góry nogami

OSTRZEŻENIE!

- Naprawy mogą być wykonywane wyłącznie przez wykwalifikowany personel. Nieprawidłowa naprawa może spowodować niebezpieczeństwo. Lampa i przewód zasilający muszą być wymieniane przez producenta lub wykwalifikowane osoby.
- Instalacja zasilania prądem stałym musi być wykonywana przez wykwalifikowanych elektryków.
- Jeśli podczas użytkowania lub podczas przechowywania akumulatora wykryjesz wysoką temperaturę, wyciek, nieprzyjemny zapach, zniekształcenia i inne anomalie, natychmiast zaprzestań używania lodówki i trzymaj się z dala od akumulatora.
- W urządzeniu można używać wyłącznie naszych dedykowanych akumulatorów wielokrotnego ładowania, używanie baterii jednorazowych jest zabronione, w przeciwnym razie może wystąpić niebezpieczeństwo pożaru i wybuchu.
- Zużyty akumulator należy natychmiast wyjąć z urządzenia, należy właściwie obchodzić się z zabezpieczeniem zużytych akumulatorów, nie wrzucać ich do ognia lub wody.
- Urządzenie może być używane przez dzieci w wieku od 8 lat oraz osoby o ograniczonych zdolnościach fizycznych, zmysłowych lub umysłowych bądź bez doświadczenia i wiedzy, tylko jeśli znajdują się pod nadzorem lub zostały poinstruowane na temat bezpiecznego korzystania z urządzenia i rozumieją zagrożenia.
- Dzieci nie powinny bawić się urządzeniem. Dzieci bez nadzoru nie powinny czyścić i konserwować urządzenia.

UWAGA!

- Odłączaj zasilanie przed każdym czyszczeniem i konserwacją oraz po każdym użyciu.
- Nie używaj ostrych narzędzi do rozmrażania. Nie uszkodzaj obwodu czynnika chłodniczego.
- Ryzyko uwięzienia dziecka. Zanim wyrzucisz starą lodówkę lub zamrażarkę zdejmij drzwi. Pozostaw półki na miejscu, aby dzieci nie mogły łatwo wejść do środka.
- Sprawdź, czy wydajność chłodzenia urządzenia jest odpowiednia do przechowywania żywności lub leków. Żywność można przechowywać wyłącznie w oryginalnym opakowaniu lub w odpowiednich pojemnikach.
- Jeśli urządzenie pozostaje puste przez dłuższy czas, wyłącz je, rozmroź, wyczyść, wysusz i pozostaw otwarte drzwi, aby zapobiec rozwojowi pleśni wewnątrz urządzenia.
- Urządzenie jest przeznaczone do użytku domowego oraz podobnych zastosowań, takich jak: powierzchnie kuchenne dla personelu w sklepach, biurach i innych środowiskach pracy, przy kempingach, w domach agroturystycznych oraz do użytku przez klientów w hotelach, motelach i innych środowiskach mieszkaniowych, w cateringach, w środowiskach typu bed & breakfast i podobnych zastosowaniach niedetailicznych.



Po upływie okresu żywotności urządzenia lub z chwilą gdy naprawa przestaje być opłacalna, urządzenia nie należy wyrzucać do śmieci. W celu właściwej likwidacji należy oddać je w odpowiednim punkcie zbioru, gdzie zostanie przyjęte bez pobierania opłaty. Przestrzegając zasad prawidłowej utylizacji pomagacie Państwo zachować cenne zasoby przyrody oraz zapobiegacie potencjalnym negatywnym wpływom na środowisko naturalne i ludzkie zdrowie, jakie mogłaby nieść ze sobą niewłaściwa likwidacja odpadów. W celu dokonania utylizacji zgodnej z miejscowymi regulacjami prawnymi, należy skontaktować się z lokalną administracją. Likwidacja niezgodna z przepisami może zostać ukarana grzywną zgodnie z przepisami obowiązującymi w danym kraju.

2. PIELĘGNACJA I KONSERWACJA

Czyszczenie:

- Wyłącz i odłącz urządzenie z sieci, aby uniknąć porażenia prądem.
- Zdejmij pokrywę i odprowadź wodę z otworu w dolnej części urządzenia.
- Wyczyść urządzenie i wysusz je wilgotną ściereczką.
- Nie zanurzaj lodówki w wodzie i nie myj jej bezpośrednio.
- Podczas czyszczenia nie stosuj ściernych środków czyszczących, ponieważ mogą one uszkodzić urządzenie.

Przechowywanie

Jeśli urządzenie nie będzie używane przez dłuższy czas, postępuj zgodnie z instrukcją:

- Wyłącz i odłącz urządzenie z sieci.
- Wyjmij wszystkie przedmioty przechowywane w urządzeniu.
- Wytrzyj miękką szmatką nadmiar wody.
- Umieść urządzenie w chłodnym i suchym miejscu.
- Pozostaw pokrywę lekko otwartą, aby zapobiec powstawaniu nieprzyjemnych zapachów.
- Zalecane środowisko przechowywania: temperatura otoczenia: 25° C, wilgotność otoczenia: ≤ 75%.

Rozmrażanie







Wilgoć może tworzyć szron we wnętrzu urządzenia chłodzącego lub na parowniku.

Zmniejsza to wydajność chłodzenia. Rozmrażaj urządzenie w odpowiednim czasie, aby tego uniknąć.

- Najpierw wyłącz i odłącz urządzenie, aby uniknąć porażenia prądem.
- Wyjmij wszystkie przedmioty przechowywane w urządzeniu.
- Pozostaw pokrywę otwartą.
- Wytrzyj rozmrożoną wodę.

Nigdy nie używaj twardych lub spiczastych narzędzi do usuwania lodu bądź luzowania przedmiotów, które przymarzły do ścianek lodówki.

Zalecana temperatura dla różnych produktów spożywczych:

						
Napoje	Owoce	Warzywa	Garmażerka	Wino	Lody	Mięso
5°C/41°F	5–8°C/41–46°F	3–10°C/37–50°F	4°C/39°F	10°C/50°F	-10°C/14°F	-18°C/0°F

3. GWARANCJA I WARUNKI REKLAMACJI

Gwarant:

Markartur Artur Czajkowski

ul. Zadębie 44, 20-231 Lublin, Polska

12-miesięczny okres gwarancji rozpoczyna się od daty zakupu towaru przez klienta.

Gwarancja obejmuje usunięcie usterek, które w sposób dający się udowodnić wynikają z zastosowania wadliwych materiałów lub są wynikiem błędów produkcyjnych.

Gwarancja nie obejmuje czynności związanych z konserwacją, czyszczeniem, regulacją i ze skręcaniem połączeń śrubowych danego przedmiotu, do których to czynności zobowiązany jest Kupujący we własnym zakresie i na własny koszt.

Dowodem udzielenia gwarancji są niniejsze Warunki gwarancji wraz z oświadczeniem Gwaranta zawartym na dowodzie zakupu (fakturze lub paragonie). W celu realizacji uprawnień z gwarancji Kupujący winien okazać warunki gwarancji oraz dowód zakupu (paragon lub fakturę VAT). Gwarancja obowiązuje na terenie Polski.

Uprawnienia z gwarancji nie przysługują w przypadku:

- uszkodzenia mechanicznego, które powstało w transporcie produktu do Kupującego realizowanym przez firmy transportowe. Kupujący jest zobowiązany do sprawdzenia towaru przy dostawie, w celu wykrycia ewentualnych uszkodzeń w transporcie. W przypadku wykrycia takiego uszkodzenia, Kupujący zobowiązany jest niezwłocznie poinformować podmiot sprzedający oraz sporządzić protokół szkody z przewoźnikiem (firmą kurierską/pocztową). W przypadku braku sporządzenia protokołu szkody Gwarant nie ponosi odpowiedzialności za szkody spowodowane przez firmy kurierskie/pocztowe,
- uszkodzenia i zużycia takich elementów jak: linki, paski, wtyki, gniazdka, przełączniki, przyciski, baterie, przewody, elementy gumowe, pedały, uchwyty z gąbki, kółka, łożyska, tapicerka, rączki itp., chyba że ujawniona w tych elementach wada nie jest skutkiem naturalnego zużycia, a powstała z przyczyny tkwiącej w tym elemencie,

- c) drobne, powierzchniowe zarysowania, odbarwienia lub spękania powłoki kryjącej,
- d) używania przez Kupującego, niezgodnych z instrukcją obsługi sprzętu, środków eksploatacyjnych lub czyszczących,
- e) niewłaściwego zabezpieczenia sprzętu przez Kupującego przed działaniem czynników zewnętrznych tj. wilgoci, temperatury, kurzu, itp.,
- f) niestosowania przez Kupującego wymaganych (zgodnie z instrukcją obsługi) materiałów eksploatacyjnych,
- g) przeróbek i zmian konstrukcyjnych, dokonywanych przez Kupującego lub inne osoby nieuprawnione do tego działania przez Gwaranta,
- h) normalnego użytkowania (typowego zużycia części eksploatacyjnych),
- i) uszkodzenia sprzętu na skutek nieprawidłowego montażu przez Kupującego lub osoby trzecie.

W przypadku zasadności zgłoszenia reklamacyjnego Gwarant zapewnia transport i usługę serwisową przedmiotu gwarancji.

W przypadku braku zasadności zgłoszenia reklamacyjnego Kupujący pokrywa koszty ewentualnego transportu i usługi serwisowej przedmiotu gwarancji.

W przypadku braku zasadności zgłoszenia reklamacyjnego Kupujący będzie mógł odebrać przekazany przedmiot w siedzibie Gwaranta lub zamówić usługę wysyłki danego przedmiotu na własny koszt.

W wyjątkowych przypadkach, aby zdiagnozować usterkę i stwierdzić zasadność zgłoszenia reklamacyjnego Gwarant może zażądać przygotowania sprzętu do odbioru. Odbiór ten może być dokonany przez firmę spedycyjną, wówczas Kupujący zobowiązany jest przygotować towar w sposób bezpieczny do odbioru. Kupujący wyda przedmiot sprzedaży bez zanieczyszczeń, w opakowaniu oryginalnym lub zastępczym pozwalającym na przetransportowanie przedmiotu sprzedaży w stanie bezpiecznym.

Gwarant zobowiązany jest ustosunkować się do zgłoszenia gwarancyjnego w terminie do 14 dni. Naprawa gwarancyjna zostanie wykonana w najkrótszym możliwym terminie. W wyjątkowych przypadkach, gdy naprawa przedmiotu sprzedaży będzie wymagać sprowadzenia niedostępnych w Polsce lub nietypowych części z zagranicy, termin może być wydłużony. Kupujący zostanie poinformowany o takiej sytuacji drogą mailową lub telefonicznie.

Gwarant zobowiązuje się do naprawy uszkodzonego sprzętu w przypadku zasadności zgłoszenia gwarancyjnego. Wymiana towaru na nowy możliwa jest jedynie w przypadku braku możliwości naprawy sprzętu i gdy wada przedmiotu sprzedaży jest istotna. Zwrot kwoty zakupu za sprzęt jest możliwy jedynie w przypadku braku możliwości naprawy i braku możliwości wymiany na nowy oraz gdy wada jest istotna.

ZGŁOSZENIA GWARANCYJNE

W celu zgłoszenia reklamacyjnego należy przesłać FORMULARZ GWARANCYJNY za pomocą strony internetowej Gwaranta www.meteor.pl lub portalu Sprzedawcy.

Formularz gwarancyjny powinien zawierać takie informacje jak:

imię i nazwisko / numer telefonu / adres / dowód zakupu / nazwa produktu / opis wady.

Klient zostanie poinformowany o zakończeniu i wyniku reklamacji przez e-mail lub telefonicznie.

DEKLARACJA ZGODNOŚCI: Produkt jest zgodny z Dyrektywami Parlamentu Europejskiego i Rady 2009/125/WE oraz 2014/53/UE z dnia 16 kwietnia 2014 r. w sprawie harmonizacji ustawodawstw państw członkowskich dotyczących udostępniania na rynku urządzeń radiowych i uchylenia dyrektywy 1999/5/WE.

4. ROZWIĄZYWANIE PROBLEMÓW

PROBLEM	PRZYCZYNA/SUGESTIE
Lodówka nie działa	Sprawdź, czy wtyczka i gniazdo są dobrze podłączone. Sprawdź, czy bezpiecznik nie jest spalony. Sprawdź, czy zasilacz nie jest uszkodzony. Częste włączanie/wyłączanie lodówki może powodować opóźnienie uruchamiania sprężarki.
Komory lodówki są zbyt ciepłe	Drzwiczki są często otwierane. Ostatnio przechowywano dużą ilość ciepłej lub gorącej żywności. Lodówka była przez dłuższy czas odłączona.
Jedzenie jest zamrożone	Temperatura została ustawiona na zbyt niski poziom.
Z wnętrza lodówki dobiega odgłos „płynącej wody”	Jest to normalne zjawisko, powodowane przepływem czynnika chłodniczego.
Wokół obudowy lodówki lub szczeliny w drzwiczkach znajdują się krople wody	Jest to normalne zjawisko, wilgoć skrapla się do wody po zetknięciu się z zimną powierzchnią lodówki.
Sprężarka jest nieco głośniejsza podczas uruchamiania	Jest to normalne zjawisko, hałas ulegnie redukcji po ustabilizowaniu się pracy sprężarki.
Wyświetlany jest kod F1*	Możliwa przyczyna: niskie napięcie w lodówce. Obniż poziom ochrony akumulatora z wysokiego na średni lub ze średniego na niski.
Wyświetlany jest kod F2	Możliwa przyczyna: wentylator skraplacza jest przeciążony. Odłącz zasilanie lodówki na 5 minut i uruchom ponownie. Jeśli kod pojawi się ponownie, skontaktuj się z producentem w celu naprawy.
Wyświetlany jest kod F3	Możliwa przyczyna: sprężarka uruchamia się zbyt często. Odłącz zasilanie lodówki na 5 minut i uruchom ponownie. Jeśli kod pojawi się ponownie, skontaktuj się z producentem w celu naprawy.
Wyświetlany jest kod F4	Możliwa przyczyna: sprężarka nie działa. Odłącz zasilanie lodówki na 5 minut i uruchom ponownie. Jeśli kod pojawi się ponownie, skontaktuj się z producentem w celu naprawy.
Wyświetlany jest kod F5	Możliwa przyczyna: przegrzanie sprężarki i elektroniki. Odłącz zasilanie lodówki na 5 minut i uruchom ponownie. Jeśli kod pojawi się ponownie, skontaktuj się z producentem w celu naprawy.
Wyświetlany jest kod F6	Możliwa przyczyna: sterownik nie może wykryć żadnego parametru. Odłącz zasilanie lodówki na 5 minut i uruchom ponownie. Jeśli kod pojawi się ponownie, skontaktuj się z producentem w celu naprawy.
Wyświetlany jest kod F7 lub F8	Możliwa przyczyna: uszkodzony czujnik temperatury. Skontaktuj się z producentem w celu naprawy.

* W przypadku modeli z wymiennym akumulatorem FSAK-002, jeśli wyświetlany jest kod F1, należy odłączyć lub wyjąć akumulator lub podłączyć do zasilania DC12/24 V/AC100-240 V (za pomocą adaptera), aby zasilić sprężarkę i akumulator na czas i uniknąć długotrwałego mikroprądu rozładowującego baterię.

5. WŁAŚCIWOŚCI:

- Wydajna sprężarka prądu stałego i moduł konwersji.
- Brak freonu, doskonała izolacja cieplna.
- Najniższe chłodzenie do -20°C / -4°F (w oparciu o temperaturę pokojową 25°C / 77°F).
- Inteligentny system ochrony akumulatora zapobiega wyczerpaniu się akumulatora w Twoim pojeździe.
- Panel kontrolny z wyświetlaczem LED do ustawiania temperatury, port ładowania USB: 5 V/1 A.
- Wygląd zewnętrzny: uchwyt teleskopowy, uchwyty boczne, kółka.

6. BUDOWA PRODUKTU

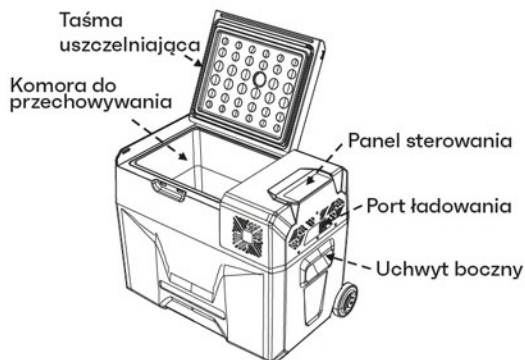

7. INSTALACJA:

- **Instalacja uchwyty teleskopowego:** za pomocą śrubokręta krzyżakowego dokręć 4 śruby.
- **Instalacja koła:** za pomocą gumowego młotka wbij oś koła w szczelinę. Po zainstalowaniu umieść lodówkę poziomo na ponad 4 godziny przed jej włączeniem.

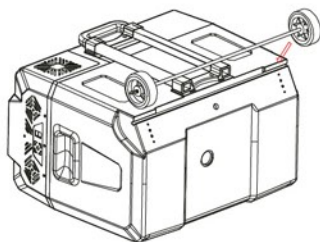
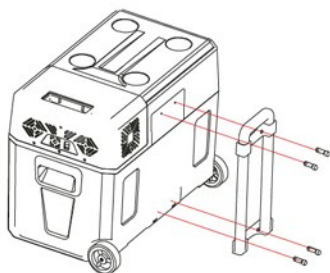

8. FUNKCJE I DZIAŁANIE

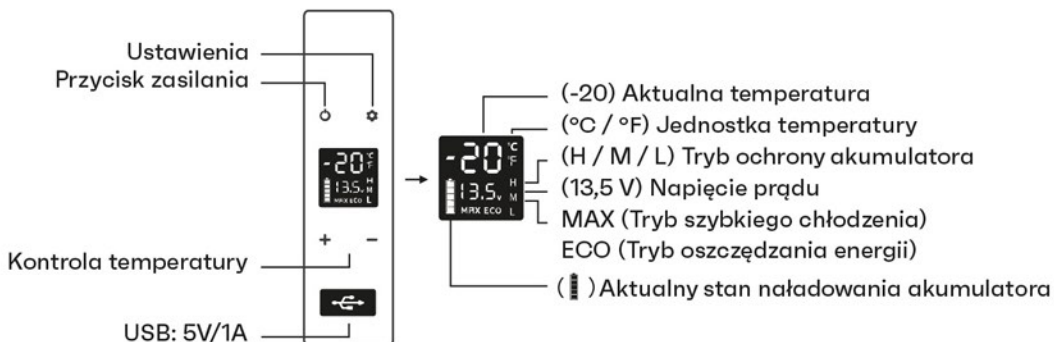

- **Zasilanie:** prąd stały 12 V / 24 V lub prąd przemienny 100-240 V (za pomocą dedykowanego adaptera).
- **Inicjalizacja ekranu wyświetlacza:** gdy lodówka zostanie włączona, brzozyk wyda długi sygnał dźwiękowy, a wyświetlacz będzie włączony przez dwie sekundy, następnie zaś przejdzie do normalnej pracy.
- **Włączanie/wyłączanie zasilania:** naciśnij aby włączyć/wyłączyć.
- **Ustawienie temperatury:** naciśnij + lub - aby ustawić temperaturę. Ustawienie zostanie zapisane automatycznie po 4 sekundach. (Uwaga: wyświetlana temperatura jest bieżącą temperaturą komory, osiągnięcie ustawionej temperatury zajmie trochę czasu).
- **Zakres ustawień temperatury:** -20 ~ 20°C (-4 ~ 68°F).
- **Tryb chłodzenia:** W stanie pracy wciskaj aby przełączać między trybami MAX (trybem szybkiego chłodzenia) i ECO (trybem oszczędzania energii). *Ustawieniem fabrycznym jest MAX.
- **Tryb ochrony akumulatora:** w stanie pracy wcisnij i przytrzymaj przez trzy sekundy, aż ekran zacznie migać, a następnie wcisnij ponownie, aby wybrać tryb ochrony H (Wysoki), M (Średni) i L (Niski). *Ustawieniem fabrycznym jest H.

Tryb ochrony zapobiega całkowitemu rozładowaniu się akumulatora samochodowego. Kiedy napięcie w akumulatorze spadnie do ustawionej wartości urządzenie samoczynnie się wyłączy.

Wartości referencyjne:

TRYB \ WEJŚCIE	DC 12 V		DC 24 V	
	CUT OUT	CUT IN	CUT OUT	CUT IN
L	8.5 V	10.9 V	21.3 V	22.7 V
M	10.1 V	11.4 V	22.3 V	23.7 V
H	11.1 V	12.4 V	24.3 V	25.7 V

* Napięcie jest wartością teoretyczną, w niektórych warunkach mogą występować odchylenia.

* H należy ustawić, gdy produkt jest podłączony do zasilania samochodu, a M lub L należy ustawić, gdy jest on podłączony do akumulatora przenośnego lub innego akumulatora zapasowego.

- **Ustawianie jednostki temperatury:** wyłącz lodówkę, wcisnij i przytrzymaj przez 3 sekundy aż wyświetli się E1, wówczas przełącz na E5, naciśnij ponownie, a następnie wcisnij + lub - aby przełączyć między stopniami Celsjusza lub Fahrenheita. *Ustawieniem fabrycznym jest °C.
- **Przywracanie ustawień fabrycznych:** wyłącz lodówkę, wcisnij i przytrzymaj przez 3 sekundy aż wyświetli się E1, następnie w trybie E1 wcisnij jednocześnie + oraz - i przytrzymaj przez kilka sekund, aby przywrócić ustawienia fabryczne.
- **W przypadku wbudowanego akumulatora typu litowego:** pracę akumulatora można włączać lub wyłączać, naciskając przycisk obok portu ładowania. Naładowanie akumulatora do pełna zajmuje około 3-4 godziny, gdy lodówka jest w trybie czuwania. Gdy lodówka pracuje, energia jest używana głównie przez sprężarkę, co może powodować powolne ładowanie akumulatora litowego. Ikona akumulatora na panelu sterowania lodówki pokaże stan naładowania i aktualny stan akumulatora.

9. DANE TECHNICZNE

Model	CX30	CX40	CX50
Napięcie Znamionowe	DC12/24 V lub AC100~240 V (przy użyciu dedykowanej ładowarki)		
Moc znamionowa	60 W		
Pojemność	27.8 L/0.98cu.ft.	39.3 L/1.39 cu. Ft.	47.3 L/1.67cu.ft
Poziom emitowanego hałasu	≤45 dB		
Zakres ustawień temperatury	-20~20°C (-4~68°F)		
Klasa klimatyczna	T/ST/N		
Waga netto	11.4 kg	12.9 kg	13.4 kg
Gniazdo usb	5 V / 1 A		
Ilość komór chłodzących	1		
Roczne zużycie energii (kwh/rok):	60 kWh/a	60 kWh/a	60 kWh/a
Klasa efektywności energetycznej:	D		
Wskaźnik efektywności energetycznej (EEI):	79	60	60
Temperatura otoczenia	16~ 43°C		
Czynnik chłodniczy	R1234YF		
GWP	4		
Typ łączności	BLUETOOTH		

*Ze względu na udoskonalanie produktu informacje techniczne mogą się różnić od aktualnych informacji, prosimy zapoznać się z tabliczką znamionową produktu.

10. SPECYFIKACJA ZASILACZA

Model	CX30	CX40	CX50
Producent	FoShan Great Power Co., Ltd.		
Numer rejestru handlowego	91440606663372921C		
Adres	3F, No.16, Fengxiang Street#13 Residents Committee of Xin Jiao Daliang, Shunde Foshan, Guangdong 528300 CHINA		
Numer artykułu	GRT60-145410		
Napięcie wejściowe	100-240 V		
Wyjściowa częstotliwość prądu przemiennego	50/60 Hz		
Napięcie wyjściowe	14.5 V		
Prąd wyjściowy	4.1 A		
Moc wyjściowa	60 W		
Średnia sprawność podczas pracy	≥88%		
Sprawność przy niskim obciążeniu	≥79%		
Zużycie energii bez obciążenia	≤0.21 W		

1. SICHERHEITSHINWEISE**Achtung!**

- Setzen Sie das Gerät nicht ein, wenn es sichtbare Beschädigungen aufweist.
- Verdecken Sie die Schlitze des Kühlschranks nicht mit Gegenständen wie Nadeln, Draht usw.
- Setzen Sie das Gerät nicht Regen aus und tauchen Sie es nicht in Wasser.
- Um eine gute Belüftung und Funktion zu gewährleisten, sollte der Kühlschrank nicht näher als 5 Meter von der Wand und anderen großen Gegenständen entfernt aufgestellt werden.
- Stellen Sie das Gerät nicht in der Nähe von offenem Feuer oder anderen Wärmequellen (Heizungen, direkte Sonneneinstrahlung, Gasherde usw.) auf.
- Bewahren Sie keine feuergefährlichen und explosiven Stoffe wie z.B. brennbares Treibgas in Spraydosen auf.
- Vergewissern Sie sich, ob das Netzkabel trocken und nicht eingeklemmt oder beschädigt ist. Bringen Sie mehrere tragbare Steckdosen oder tragbare Netzteile an der Rückseite des Geräts nicht an.
- Überprüfen Sie, ob die Spannungsangabe auf dem Typenschild mit der Versorgungsspannung übereinstimmt. Das Gerät darf nur mit dem mitgelieferten Netzteil betrieben werden.
- Nutzen Sie keine elektrischen Einrichtungen innerhalb der Fächer im Gerät, die zur Aufbewahrung von Lebensmitteln verwendet werden, es sei denn, es handelt sich um vom Hersteller empfohlene Einrichtungen.
- Nach dem Auspacken und vor dem Einschalten stellen Sie das Gerät auf eine ebene Oberfläche für mehr als 6 Stunden.
- Der Neigungswinkel muss bei Dauerbetrieb kleiner als 5° und bei Kurzzeitbetrieb kleiner als 45° sein.
- Lüftungsöffnungen im Gehäuse des Gerätes oder in der eingebauten Konstruktion dürfen nicht versperrt werden.
- Das Gerät muss stabil auf dem Boden oder im Auto stehen. Lassen Sie das Wasser nicht verkehrt herum aus dem Gerät ab.

WARNUNG!

- Reparaturen dürfen nur von Fachpersonal durchgeführt werden. Fehlerhafte Reparatur kann Gefahr verursachen. Die Lampe und das Netzkabel müssen vom Hersteller ersetzt werden oder qualifizierte Personen.
- Die Gleichstrominstallation muss von qualifizierten Elektrikern durchgeführt werden.
- Wenn Sie hohe Temperaturen, Lecks, Geruch, Verzerrung oder andere Anomalien, stellen Sie die Verwendung sofort ein und halten Sie sich fern von der Batterie.
- In dem Gerät dürfen nur unsere speziellen Akkus verwendet werden, die Verwendung von Einwegbatterien ist verboten, da sonst Brand- und Explosionsgefahr besteht.
- Eine verbrauchte Batterie muss sofort aus dem Gerät entfernt werden, der Schutz muss sachgemäß behandelt werden gebrauchte Batterien, werfen Sie diese nicht in Feuer oder Wasser.
- Das Gerät kann von Kindern ab 8 Jahren und Personen mit eingeschränkten körperlichen, sensorischen oder geistigen Fähigkeiten oder Mangel an Erfahrung und Wissen benutzt werden, wenn sie beaufsichtigt werden oder wurden über die sichere Verwendung des Geräts unterwiesen und die Gefahren verstanden haben.
- Kinder sollten nicht mit dem Gerät spielen. Reinigung und Benutzerwartung sollten nicht von unbeaufsichtigten Kindern durchgeführt werden.

ACHTUNG!

- Trennen Sie die Stromversorgung vor jeder Reinigung und Wartung und nach jeder Verwendung.
- Verwenden Sie keine scharfen Werkzeuge zum Abtauen. Achten Sie darauf, den Kältemittelkreis nicht zu beschädigen.
- Risiko, Kind(er) im Inneren des Kühlschranks zu schließen. Bevor Sie den alten Kühlschrank oder Gefrierschrank wegwerfen, nehmen Sie die Tür ab. Lassen Sie die Regale an ihrer Stelle, damit Kinder nicht leicht hineingehen können.
- Überprüfen Sie, ob die Kühlleistung des Geräts für die Aufbewahrung von Lebensmitteln oder Medikamenten geeignet ist. Lebensmittel dürfen nur in der Originalverpackung oder in entsprechenden Behältern gelagert werden.
- Wenn der Kühlschrank für lange Zeit leer bleibt, schalten Sie ihn aus, tauen Sie ihn ab, dann reinigen und trocknen Sie ihn. Lassen Sie die Tür offen, um die Entwicklung von Schimmel im Kühlschrank zu verhindern.
- Das Gerät ist für die Heimnutzung und ähnliche Anwendungen vorgesehen, z. B.: Küchenbereiche für das Personal in Geschäften, Büros und anderen Arbeitsumgebungen. Campingplätze, Agritourismushäuser und Einsatz von Kunden in Hotels, Motels und anderen Wohnumgebungen. Bed & Breakfast. Catering und ähnliche Anwendungen (Massengebrauch).



Nach Ablauf der Lebensdauer des Gerätes oder wenn sich seine Reparatur nicht mehr lohnt, darf das Gerät nicht mit dem Hausmüll weggeworfen werden. Zur ordnungsgemäßen Entsorgung bringen Sie das Gerät zu einer entsprechenden Sammelstelle, wo es kostenlos angenommen wird. Wenn Sie die Grundsätze der ordnungsgemäßen Entsorgung beachten, tragen Sie dazu bei, wertvolle natürliche Ressourcen zu erhalten und mögliche negative Auswirkungen auf die natürliche Umwelt und die menschliche Gesundheit zu vermeiden, welche durch unsachgemäße Abfallentsorgung verursacht werden könnten. Zur Entsorgung gemäß den örtlichen Vorschriften setzen Sie sich mit der örtlichen Verwaltung in Verbindung.

Eine nicht vorschriftsmäßige Entsorgung kann gemäß den in einem bestimmten Land geltenden Vorschriften mit einem Bußgeld geahndet werden.

2. PFLEGE UND WARTUNG

Reinigung:

- Schalten Sie zuerst das Gerät aus und trennen Sie es vom Stromnetz, um einen Stromschlag zu vermeiden.
- Nehmen Sie die Abdeckung ab und lassen Sie das Wasser aus dem Loch an der Unterseite des Geräts ab.
- Reinigen Sie das Gerät und trocknen Sie es mit einem feuchten Tuch ab.
- Tauchen Sie den Kühlschrank nicht in Wasser und waschen Sie ihn nicht direkt.
- Verwenden Sie beim Reinigen keine Scheuermittel, weil diese das Gerät beschädigen können.

Lagerung:

Wenn das Gerät längere Zeit nicht benutzt wird, befolgen Sie die folgenden Anweisungen:







- Schalten Sie das Gerät aus und trennen Sie es vom Stromnetz.
- Entfernen Sie alle im Gerät gelagerten Gegenstände.
- Wischen Sie überschüssiges Wasser mit einem weichen Tuch ab.
- Stellen Sie das Gerät an einem kühlen und trockenen Ort auf.
- Lassen Sie die Abdeckung leicht geöffnet, um die Bildung von unangenehmen Gerüchen zu verhindern.
- Empfohlene Lagerumgebung: Umgebungstemperatur: 25 °C, Umgebungfeuchtigkeit: ≤ 75%.

Abtauen:

- Feuchtigkeit kann Reif im Kühlgerät oder am Verdampfer bilden. Dies führt zu einer Verringerung der Kühlleistung. Um dies zu vermeiden, tauen Sie den Kühlschrank rechtzeitig ab. Schalten Sie zuerst das Gerät aus und trennen Sie es, um einen Stromschlag zu vermeiden. Entfernen Sie alle im Gerät gelagerten Gegenstände. Halten Sie die Abdeckung geöffnet. Wischen Sie abgetautes Wasser ab.

Verwenden Sie nie harte oder spitze Werkzeuge, um Eis zu entfernen oder festgefrorene Gegenstände zu lösen.

EMPFOHLENE TEMPERATUR FÜR LEBENSMITTEL:

						
Getränke	Obst	Gemüse	Fertiggerichte	Wein	Eis	Fleisch
5°C/41°F	5–8°C/41–46°F	3–10°C/37–50°F	4°C/39°F	10°C/50°F	-10°C/14°F	-18°C/0°F

3. GARANTIE UND REKLAMATIONSBEDINGUNGEN

Garantiegeber:

Markartur Artur Czajkowski

Zadębie str. 44, 20-231 Lublin, Polen

Die 12-monatige Garantiezeit beginnt mit dem Datum des Einkaufs der Ware durch den Kunden.

Die Garantie deckt die Behebung von Mängeln ab, die nachweislich auf die Verwendung von fehlerhaftem Material oder auf Produktionsfehler zurückzuführen sind.

Die Garantie deckt nicht die Tätigkeiten im Zusammenhang mit der Wartung, Reinigung, Einstellung und Verschraubung des Gegenstandes ab, die vom Käufer auf eigene Kosten durchzuführen sind.

Der Garantienachweis wird durch diese Garantiebedingungen zusammen mit einer Erklärung des Garantiegebers auf dem Kaufbeleg (Rechnung oder Quittung) erbracht. Um die Rechte aus der Garantie auszuüben, hat der Käufer die Garantiebedingungen und den Kaufbeleg (Quittung oder Mehrwertsteuerrechnung) vorzulegen. Die Garantie gilt auf dem Gebiet Polens.

Garantieansprüche bestehen nicht in folgenden Fällen:

- mechanische Beschädigung, die während des Transports des Produkts zum Käufer durch Transportunternehmen aufgetreten ist. Der Käufer ist verpflichtet, die Ware bei der Lieferung zu überprüfen, um eventuelle Transportschäden festzustellen. Wird eine solche Beschädigung ermittelt, ist der Käufer verpflichtet, den Verkäufer unverzüglich darüber zu informieren und mit dem Frachtführer (Kurier-/Postunternehmen) ein Schadensprotokoll zu verfassen. In Ermangelung eines Schadensprotokolls haftet der Garantiegeber nicht für Schäden, die von Kurier-/Postunternehmen verursacht wurden,
- Beschädigung und Verschleiß von Komponenten wie Leinen, Gurten, Steckern, Steckdosen, Schaltern, Knöpfen, Batterien, Leitungen, Gummiteilen, Pedalen, Schwammgriffen, Rädern, Lagern, Polstern, Griffen usw., es sei denn, der an diesen Komponenten festgestellte Mangel ist nicht das Ergebnis eines natürlichen Verschleißes, sondern auf eine der Komponente zugehörige Ursache zurückzuführen,

- c) kleine oberflächliche Kratzer, Verfärbungen oder Risse in der Beschichtung,
- d) Verwendung von Geräten, Verbrauchsmaterialien oder Reinigungsmitteln durch den Käufer, die nicht mit der Betriebsanleitung übereinstimmen,
- e) unzureichende Absicherung der Geräte durch den Käufer gegen äußere Einflüsse, d.h. Feuchtigkeit, Temperatur, Staub, etc.,
- f) Nichtverwendung der erforderlichen Verbrauchsmaterialien (gemäß der Betriebsanleitung) durch den Käufer,
- g) Umbauten und bauliche Veränderungen, die vom Käufer oder anderen Personen vorgenommen werden, die nicht vom Garantiegeber dazu befugt sind,
- h) Normaler Gebrauch (normaler Verschleiß von Betriebsteilen),
- i) Beschädigung des Geräts durch unsachgemäße Montage seitens des Käufers oder Dritter.

Ist der Garantieanspruch berechtigt, sorgt der Garantiegeber für den Transport und die Reparatur des Garantiegegenstandes.

Ist der Garantieanspruch nicht gerechtfertigt, trägt der Käufer die Kosten für den etwaigen Transport und die Reparatur des Garantiegegenstandes.

Ist eine Reklamation nicht berechtigt, hat der Käufer die Möglichkeit, den überlassenen Gegenstand beim Garantiegeber abzuholen oder den Versand auf eigene Kosten zu bestellen.

In Ausnahmefällen kann der Garantiegeber verlangen, dass das Gerät zur Abholung bereitgestellt wird, um den Fehler zu ermitteln und die Berechtigung der Reklamation festzustellen. Diese Abholung kann durch ein Transportunternehmen erfolgen, wobei der Käufer verpflichtet ist, die Ware sicher zur Abholung bereitzustellen. Der Käufer muss den Kaufgegenstand frei von Verunreinigungen, in der Originalverpackung oder in einer Ersatzverpackung übergeben, die einen sicheren Transport des Kaufgegenstandes ermöglicht.

Der Garantiegeber ist verpflichtet, innerhalb von 14 Tagen auf den Garantieanspruch zu reagieren. Die Garantiereparatur wird so schnell wie möglich durchgeführt. In Ausnahmefällen, wenn die Reparatur des Kaufgegenstandes den Import von in Polen nicht erhältlichen Teilen oder ungewöhnlichen Teilen aus dem Ausland erfordert, kann die Frist verlängert werden. Der Käufer wird in einer solchen Situation per E-Mail oder telefonisch informiert.

Der Garantiegeber ist verpflichtet, das mangelhafte Gerät zu reparieren, wenn der Garantieanspruch berechtigt ist. Ein Ersatz der Ware durch eine neue ist nur dann möglich, wenn eine Reparatur des Geräts nicht möglich ist und der Mangel des Kaufgegenstands wesentlich ist. Eine Rückerstattung des Kaufpreises für das Gerät ist nur dann möglich, wenn dieses nicht repariert und nicht durch ein neues Gerät ersetzt werden kann und wenn der Mangel wesentlich ist.

GARANTIEANSPRÜCHE

Um einen Garantieanspruch geltend zu machen, muss ein GARANTIEFORMULAR über die Website des Garantiegebers www.meteor.pl oder das Portal des Verkäufers übermittelt werden. Das Garantieformular muss folgende Angaben enthalten:

Vor- und Nachname / Telefonnummer / Adresse / Kaufbeleg / Produktname / Beschreibung des Mangels.

Der Kunde wird per E-Mail oder telefonisch über den Abschluss und das Ergebnis der Reklamation benachrichtigt.

KONFORMITÄTSERKLÄRUNG

Das Produkt wurde gemäß den grundlegenden Anforderungen der Richtlinie 2014/35/EU konzipiert, hergestellt und in Verkehr gebracht, daher wurde es mit dem CE-Zeichen gekennzeichnet.

4. FEHLERBEHEBUNG

Probleme	Ursachen / Abhilfe
Der Kühlschrank funktioniert nicht	Überprüfen Sie, ob der Schalter eingeschaltet ist. Überprüfen Sie, ob Stecker und Steckdose ordnungsgemäß angeschlossen sind. Überprüfen Sie, ob die Sicherung nicht durchgebrannt ist. Überprüfen Sie, ob das Netzteil nicht defekt ist. Häufiges Ein- und Ausschalten des Kühlschranks kann den Start des Kompressors verzögern.
Die Fächer des Kühlschranks sind zu warm	Die Tür wird häufig geöffnet. Kürzlich wurde eine große Menge warmer oder heißer Speisen gelagert. Der Kühlschrank war lange Zeit vom Stromnetz getrennt.
Das Essen ist gefroren	Die Temperatur zu niedrig eingestellt.
Aus dem Kühlschrank ist ein Geräusch von „fließendem Wasser“ zu hören	Das ist normal und wird durch den Kältemittelfluss verursacht.
Um das Kühlschrankgehäuse oder den Türspalt herum befinden sich Wassertropfen.	Das ist normal, da die Feuchtigkeit bei Kontakt mit der kalten Oberfläche des Kühlschranks zu Wasser kondensiert.
Der Kompressor ist beim Einschalten etwas laut	Das ist normal, Lärm wird reduziert, wenn sich der Kompressorbetrieb stabilisiert.
Ein Code wird angezeigt F1	Mögliche Ursache: Unterspannung im Kühlschrank. Abhilfe: Reduzieren Sie die Akku-Schutzstufe von ‚hoch‘ auf ‚mittel‘ oder von ‚mittel‘ auf ‚niedrig‘.
Ein Code wird angezeigt F2	Mögliche Ursache: Kondensatorlüfter ist überlastet. Abhilfe: Trennen Sie den Kühlschrank für 5 Minuten vom Stromnetz und starten Sie ihn nochmal. Wird der Code erneut angezeigt, kontaktieren Sie den Hersteller zwecks Reparatur.
Ein Code wird angezeigt F3	Mögliche Ursache: Der Kompressor läuft zu oft an. Abhilfe: Trennen Sie den Kühlschrank für 5 Minuten vom Stromnetz und starten Sie ihn nochmal. Wird der Code erneut angezeigt, kontaktieren Sie den Hersteller zwecks Reparatur.
Ein Code wird angezeigt F4	Mögliche Ursache: Der Kompressor läuft nicht. Abhilfe: Trennen Sie den Kühlschrank für 5 Minuten vom Stromnetz und starten Sie ihn nochmal. Wird der Code erneut angezeigt, kontaktieren Sie den Hersteller zwecks Reparatur.
Ein Code wird angezeigt F5	Mögliche Ursache: Kompressor und Elektronik überhitzt. Abhilfe: Trennen Sie den Kühlschrank für 5 Minuten vom Stromnetz und starten Sie ihn nochmal. Wird der Code erneut angezeigt, kontaktieren Sie den Hersteller zwecks Reparatur.
Ein Code wird angezeigt F6	Mögliche Ursache: Die Steuerungseinheit kann keinen Parameter erkennen. Abhilfe: Trennen Sie den Kühlschrank für 5 Minuten vom Stromnetz und starten Sie ihn nochmal. Wird der Code erneut angezeigt, kontaktieren Sie den Hersteller zwecks Reparatur.
Ein Code wird angezeigt F7/F8	Mögliche Ursache: Temperatursensor defekt. Abhilfe: Kontaktieren Sie den Hersteller zwecks Reparatur.

*Bei Modellen mit austauschbarem FSAK-002-Akku: Wird der F1-Code angezeigt, trennen oder schalten Sie den Akku ab oder schließen Sie ihn an die DC12/24V/AC100-240V-Stromversorgung (mit einem Adapter) an, um den Kompressor und Akku rechtzeitig mit Strom zu versorgen und einen lang anhaltenden Mikrostrom zu vermeiden, der zur Akku-Entladung führt.

5. PRODUKTEIGENSCHAFTEN:

- Effizienter DC-Kompressor und Umwandlungsmodul.
- Kein Freon, hervorragende Wärmedämmung.
- Geringste Abkühlung bis -20°C / -4°F (bezogen auf 25°C / 77°F Raumtemperatur).
- Das intelligente Batterieschutzsystem verhindert, dass die Batterie Ihres Fahrzeugs leer wird.
- Bedienfeld mit LED-Anzeige für Temperatureinstellung, USB-Ladeanschluss: 5 V/1 A.
- Außen: Teleskopgriff, Seitengriffe, Räder.
- Innenausstattung: eingebaute LED-Beleuchtung, Ablassschraube.

6. PRODUKTKONSTRUKTION

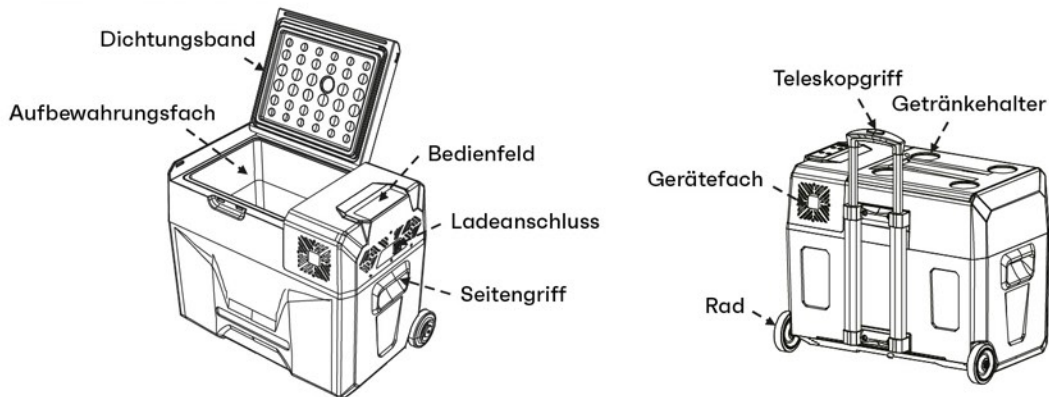

7. INSTALLATION:

- **Teleskopgriff montieren:** Ziehen Sie die 4 Schrauben mit einem Kreuzschlitzschraubendreher fest.
- **Rad montieren:** Schlagen Sie die Radachse in den Schlitz mit einem Gummihammer. Stellen Sie den Kühlschrank nach der Installation waagrecht auf.

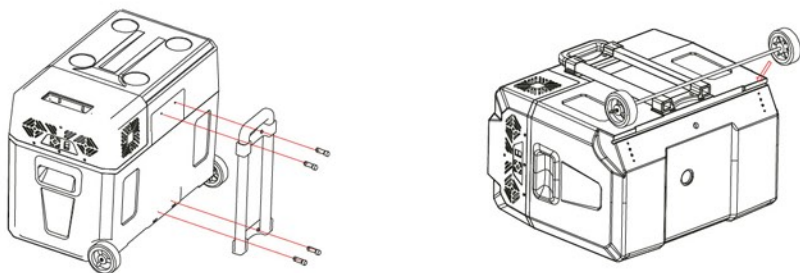

8. FUNKTIONEN UND BEDIENUNG

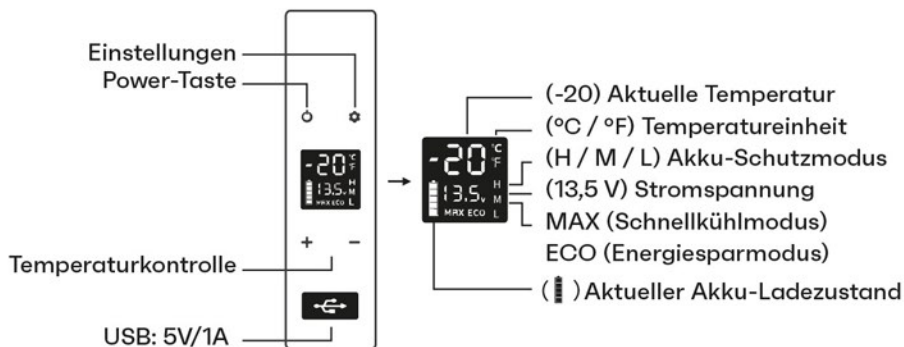

- **Stromversorgung:** DC 12 V / 24 V oder AC 100-240 V (mit einem speziellen Adapter).
- **Initialisierung des Anzeigebildschirms:** Nach dem Einschalten des Kühlschranks gibt der Summer einen langen Tonsignal aus und die Anzeige bleibt zwei Sekunden lang eingeschaltet, dann wechselt sie wieder zum Normalbetrieb.
- **Stromversorgung ein-/ausschalten:** Drücken Sie um ein-/auszuschalten.
- **Temperatureinstellung:** Drücken Sie + oder - um die Temperatur einzustellen. Nach dem Stoppen der Einstellung für 4 Sekunden wird die Einstellung automatisch gespeichert. (Hinweis: Die angezeigte Temperatur stellt die aktuelle Temperatur der Kammer dar. Es dauert eine Weile, bis die eingestellte Temperatur erreicht ist).
- **Temperatur Einstellbereich:** -20~20°C (-4 ~ 68°F)
- **Kühlmodus:** Drücken Sie im Betriebszustand, um zwischen dem MAX Modus (Schnellkühlmodus) oder dem ECO Modus (Energiesparmodus) umzuschalten. *Werkseinstellung ist MAX.
- **Akku-Schutzmodus:** Drücken Sie im Betriebszustand und halten Sie sie drei Sekunden lang gedrückt, bis der Bildschirm blinkt. Drücken Sie dann erneut, um den Schutzmodus H (High), M (Medium) und L (Low) auszuwählen. *Werkseinstellung ist H.

Der Schutzmodus verhindert, dass sich der Auto-Akku vollständig entlädt. Sinkt die Akkuspannung auf den eingestellten Wert, schaltet sich das Gerät selbsttätig ab.

Referenz Spannung:

MODUS \ EINGANG	DC 12 V		DC 24 V	
	CUT OUT	CUT IN	CUT OUT	CUT IN
L	8.5 V	10.9 V	21.3 V	22.7 V
M	10.1 V	11.4 V	22.3 V	23.7 V
H	11.1 V	12.4 V	24.3 V	25.7 V

* Die Spannung ist ein theoretischer Wert; es kann Abweichungen in verschiedenen Bedingungen geben.

* H ist einzustellen, wenn das Produkt an die Autoversorgung angeschlossen ist; M oder L sind einzustellen, wenn es an einen tragbaren Akku oder einen anderen Ersatz-Akku angeschlossen ist.

- **Temperatureinheit einstellen:** Schalten Sie den Kühlschrank aus. Drücken Sie und halten Sie sie 3 Sekunden lang gedrückt, bis E1 angezeigt wird. Wechseln Sie dann zu E5, drücken Sie erneut und drücken Sie dann + oder -, um zwischen Celsius oder Fahrenheit umzuschalten. *Werkseinstellung ist °C.
- **Werkseinstellungen zurücksetzen:** Schalten Sie den Kühlschrank aus. Drücken Sie und halten Sie sie 3 Sekunden lang gedrückt, bis E1 angezeigt wird. Drücken Sie dann im E1-Modus gleichzeitig + und - und halten Sie sie einige Sekunden lang gedrückt, um die Werkseinstellungen zurückzusetzen.
- **Bei einem eingebauten Lithium-Akku:** Der Akkubetrieb kann durch Drücken der -Taste am Ladeanschluss ein- oder ausgeschaltet werden. Ein voll aufgeladener Lithium-Akku benötigt 3-4 Stunden, wenn sich der Kühlschrank im Standby-Modus befindet. Wenn der Kühlschrank betrieben wird, wird der Strom vor allem für den Kompressor verbraucht, was dazu führen kann, dass sich der Lithium-Akku langsam auflädt. Das Akku-Symbol auf dem Bedienfeld des Kühlschranks zeigt den Ladezustand und den aktuellen Akku-Zustand an.

9. TECHNISCHE DATEN

MODELL	CX30	CX40	CX50
Nennspannung	DC12/24 V oder AC100~240 V (mit einem speziellen Ladegerät)		
Nennleistung	60 W		
Kapazität	27.8 L/0.98cu.ft.	39.3 L/1.39 cu.ft.	47.3 L/1.67cu.ft.
Geräuschpegel	≤45 dB		
Temperatur Einstellbereich	-20~20°C (-4~68°F)		
Klimaklasse	T/ST/N		
Nettogewicht	11.4 kg	12.9 kg	13.4 kg
USB-Anschluss	5 V/1 A		
Anzahl der Kühlkammern	1		
Energieverbrauch pro Jahr (kWh/Jahr):	60 kWh	60 kWh	60 kWh
Energieeffizienzklasse:	D		
Energieeffizienzindex (EEI):	79	60	60
Umgebungstemperatur	16~43°C		
Kältemittel	R1234YF		
GWP	4		
Konnektivitätstyp	BLUETOOTH		

*aufgrund von Produktverbesserungen können die technischen Daten von den aktuellen Informationen abweichen. Machen Sie sich mit dem Typenschild des Produkts vertraut.

10. NETZTEIL SPEZIFIKATION

MODELL	CX30	CX40	CX50
Hersteller	FoShan Great Power Co., Ltd.		
Handelsregisternummer	91440606663372921C		
Adresse	3F, No.16, Fengxiang Street#13 Residents Committee of Xin Jiao Daliang, Shunde Foshan, Guangdong 528300 CHINA		
Artikelnummer	GRT60-145410		
Eingangsspannung	100-240 V		
AC-Ausgangsfrequenz	50/60 Hz		
Ausgangsspannung	14.5 V		
Ausgangsstrom	4.1 A		
Ausgangsleistung	60 W		
Durchschnittliche Leistungsfähigkeit beim Betrieb	≥88%		
Leistungsfähigkeit bei geringer Belastung	≥79%		
Stromverbrauch ohne Belastung	≤0.21 W		

Guarantee card

Karta gwarancyjna

Garantie karte

Name / Nazwa modelu / Name und typ

Date of purchase / Data zakupu / Erwerbsdatum

Serial number / Numer serii / Seriennummer

Stamp of the shop and the seller's signature / Pieczęć sklepu i podpis sprzedawcy / Stempel und unterschrift des hanlers

GUARANTEE PERIOD 12 MONTHS FROM THE DATE OF PURCHASE

OKRES GWARANCJI 12 MIESIĘCY OD DATY ZAKUPU

GARANTIEZEITRAUM 12 MONATE AB ERWERBSDATUM

METEOR

EN Made in China
PL Wyprodukowano w Chinach
DE Hergestellt in China

markARTUR

ul. Zadebie 44, 20-231 Lublin, Polska
contact@meteorsport.com
www.meteorsport.com